

ВОЗРАСТ

14+

# Квадрокоптер JXD507/506V ИНСТРУКЦИЯ



## ПЕРЕДАТЧИК

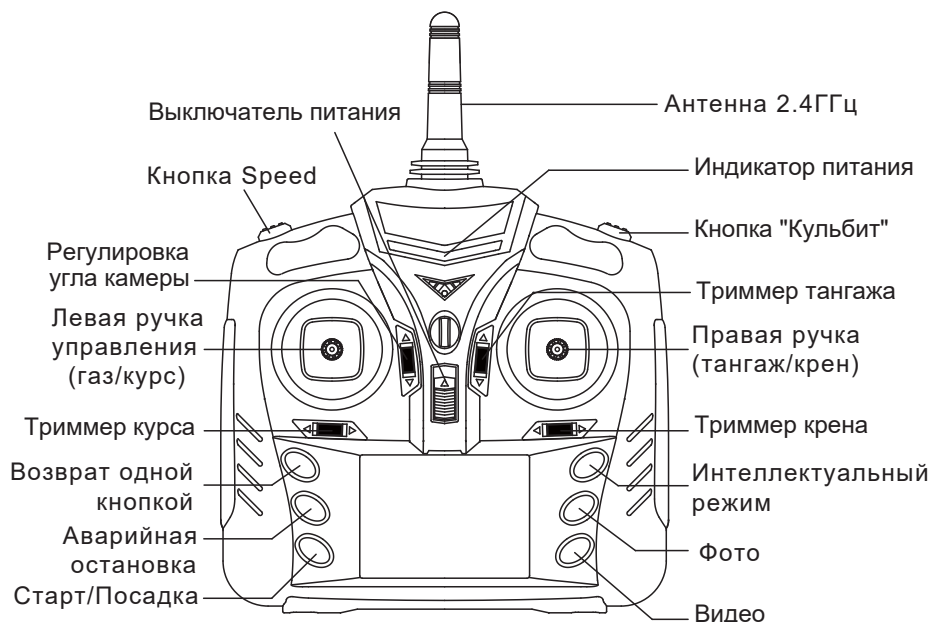

### Важно!

Перед использованием модели, пожалуйста, внимательно прочитайте предупреждения этой инструкции. Несоблюдение приведенных рекомендаций может привести к травмам. Данная модель не предназначена для лиц моложе 14 лет.

## Комплектация и тех. характеристики:

В комплекте: квадрокоптер - 1шт, пульт управления - 1шт, литий-ионный аккумулятор 7.4В (встроенный), отвертка - 1шт, зарядное устройство - 1шт, адаптер питания - 1шт, инструкция - 1шт, комплект пропеллеров..	
Батарея : встроенная литиевая батарея 7.4В 2000мАч	Дальность управления: 100 метров
Питание пульта управления: 4 батарейки "АА" 1,5В (в комплект не входят)	Время полета: около 9 минут
Размер модели: Длина-550мм, Ширина- 527мм, Высота- 195мм	Вес модели: 670г

### **Внимание!**

- \*Пожалуйста, в целях обеспечения безопасности строго следуйте рекомендациям в инструкции и на упаковке.
- \*Продукт содержит мелкие детали, которые при проглатывании могут вызвать удушье.
- \*Пожалуйста, храните и используйте модель вне досягаемости маленьких детей.
- \*Регулярно проверяйте провода, контакты и корпус зарядного устройства и модели. Обнаружив повреждение, не используйте модель до устранения неисправности.
- \*Зарядное устройство и аккумулятор подключайте только к источнику питания соответствующей мощности.
- \*Для зарядке батареи используйте только прилагаемое к модели зарядное уст-во.
- \*Отключайте зарядное уст-во от батареи сразу после завершения процесса зарядки.
- \*Не заряжайте незаряжаемые батарейки.
- \*Не оставляйте батарею во время зарядки без присмотра.
- \*Не устанавливайте одновременно старые и новые батареи, батареи разного типа или производителя. Всегда извлекайте из пульта разрезанные батареи.
- \*Не допускайте короткого замыкания батареи, не разбирайте ее и не бросайте в огонь.
- \*Перед длительным хранением модели всегда извлекайте батарею.
- \*Во избежание травм держитесь подальше от вращающихся пропеллеров.
- \*Оберегайте от ударов модель, батареи и пульт управления.
- \*Очищайте продукт от загрязнений только мягкой чистой тканью.
- \*Помните, вы и только вы несете полную ответственность за обеспечение безопасного использования продукта. Производитель и продавец не несут ответственности за травмы, повреждения или нанесенный ущерб, возникший в результате использования продукта.
- \*Упаковка и инструкция содержат важную информацию, храните их на протяжении всего срока службы изделия.

## Установка защиты пропеллеров

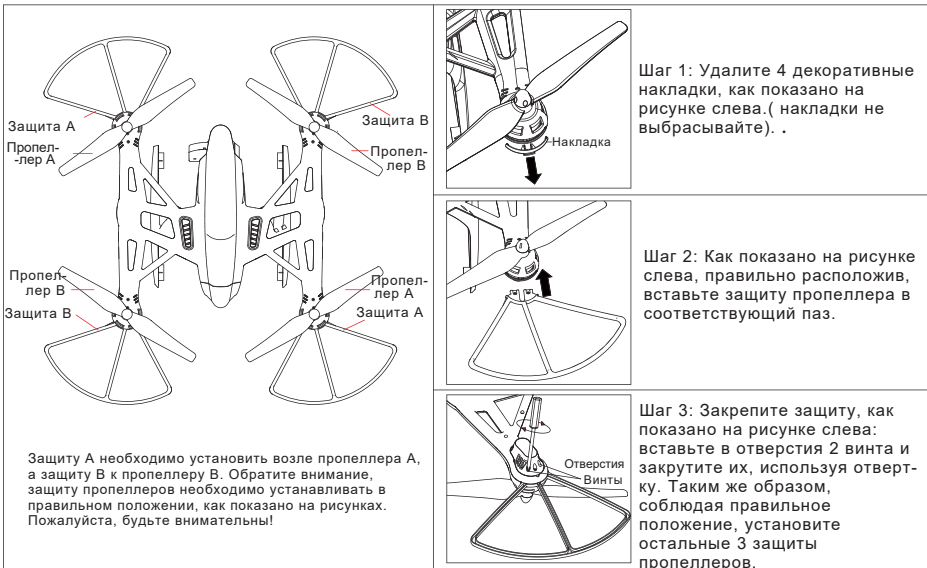

Шаг 1: Удалите 4 декоративные наклейки, как показано на рисунке слева. (наклейки не выбрасывайте).

Шаг 2: Как показано на рисунке слева, правильно расположив, вставьте защиту пропеллера в соответствующий паз.

Шаг 3: Закрепите защиту, как показано на рисунке слева: вставьте в отверстия 2 винта и закрутите их, используя отвертку. Таким же образом, соблюдая правильное положение, установите остальные 3 защиты пропеллеров.

Защиту А необходимо установить возле пропеллера А, а защиту В к пропеллеру В. Обратите внимание, защиту пропеллеров необходимо устанавливать в правильном положении, как показано на рисунках. Пожалуйста, будьте внимательны!

## Установка батареек в пульт управления

1. Снимите крышку отсека батарей. Строго соблюдая полярность, как показано на рисунке, установите в отсек 4 батареек AA (в комплект не входят). Закройте крышку и зафиксируйте ее винтом.



Внимание:

- а. При установке батареек строго соблюдайте полярность ("+" и "-"), указанную в отсеке для батареек.
- б. Не устанавливайте одновременно старые и новые батарейки, батарейки разного типа или производителя..

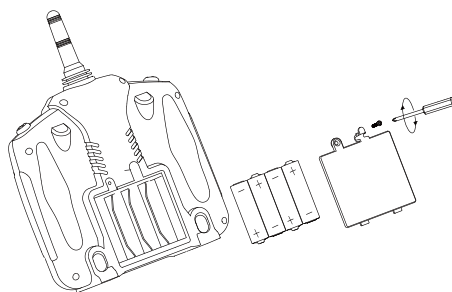

## Зарядка батареек монитора и модели

Перед зарядкой выключите питание, установив выключатель в положение OFF.

- ① Вставьте разъем USB кабеля в USB порт компьютера, индикатор USB кабеля станет светиться. .
- ② Затем вставьте противоположный разъем USB кабеля в порт для зарядки монитора. Индикатор USB кабеля станет мигать.
- ③ Когда батарея полностью зарядится, индикатор USB кабеля погаснет. Зарядка длится примерно 1,5 часа.



## Безопасность при эксплуатации литиевой батареи

- A. Не оставляйте батарею во время зарядки без присмотра. Как только батарея зарядится, отключите ее от зарядного устройства.
- B. Во время зарядки располагайте батарею вдали от легко воспламеняющихся и взрывоопасных предметов. Немедленно прекратите зарядку и использование батареи, если она источает необычный запах, сильно нагрелась, изменила форму или цвет.
- C. Если из батареи вытекает жидкость, не допускайте ее контакт с кожей или глазами. При контакте с жидкостью промойте место контакта водой и обратитесь к врачу.
- D. Для зарядки батареи используйте только прилагаемое к модели зарядное устройство, напряжение питания которого соответствует стандартам вашей местной энергосети.
- E. Оберегайте батареи от высоких температур, влаги и ударов.
- F. Не используйте растворители, технический спирт или другие горючие жидкости для очистки батареи, модели или зарядного устройства.
- G. Продукты включают в себя пластик, электронные компоненты и батареи. Пожалуйста, не выбрасывайте компоненты модели в контейнер для мусора, утилизируйте их в соответствии с местным законодательством.

## Подготовка к эксплуатации

1. Установка и подключение батареи: Вставьте батарею в батарейный отсек, как показано на рисунке А, а затем, соблюдая полярность, соедините разъем батареи с разъемом модели. Внимание: При соединении разъемов строго соблюдайте полярность ("+" и "-"), красный провод напротив красного.



Рис. А



Рис. В  
Выключатель питания

## Процедура инициализации

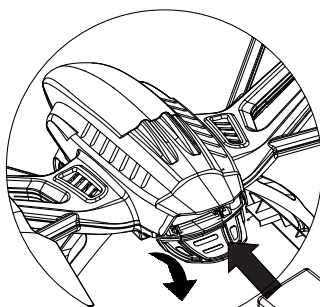
1. После подключения питания установите модель на ровную горизонтальную поверхность, хвостом к себе.  
Теперь, пожалуйста, не шевелите модель. Ее светодиоды будут быстро мигать.
2. Выключите пульт управления, прозвучит сигнал "Ди, Ди". Переместите ручку газа в крайнее верхнее положение. Светодиоды модели будут медленно мигать. Теперь переместите ручку газа в самое нижнее положение. Прозвучит сигнал "Ди", индикатор питания пульта управления станет светиться постоянно, подтверждая, что инициализация прошла успешно и вы можете запустить модель.

## СТАРТ/ПОСАДКА и Аварийная остановка

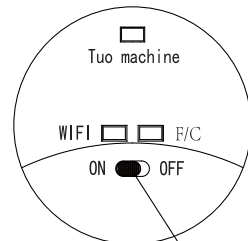
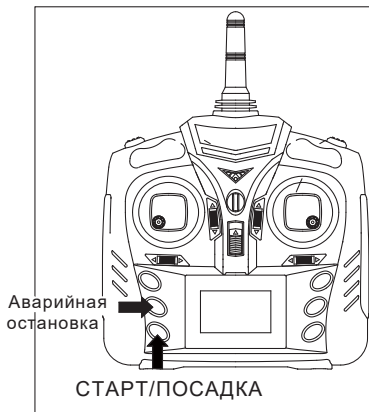

### А. СТАРТ/ПОСАДКА:

1. Нажмите кнопку "СТАРТ/ПОСАДКА", двигатели модели начнут медленно вращаться. Чтобы взлететь, аккуратно и медленно перемещайте ручку газа вверх.
2. Во время полета зависните на одном месте и нажмите кнопку "СТАРТ/ПОСАДКА", модель медленно снизится и приземлится. .

### В. Аварийная остановка:

В случае неизбежного столкновения или аварии во время полета, чтобы экстренно выключить двигатели, пожалуйста, одновременно установите ручку газа в левый нижний угол, а правую ручку управления в правый нижний угол, как показано на рисунке, или нажмите кнопку "Аварийная остановка" - двигатели выключатся.

**Совет:** При перемещении ручки газа вверх модель набирает высоту. Когда квадрокоптер достигнет желаемой высоты, установите ручку газа в среднее положение и модель будет летать на этой высоте.

## Управление

	<p>Набор высоты</p> <p>Снижение</p>	<p>При перемещении левой ручки передатчика вверх модель набирает высоту.</p> <p>При перемещении левой ручки передатчика вниз модель снижается.</p>
	<p>Поворот влево</p> <p>Поворот вправо</p>	<p>При перемещении левой ручки передатчика влево нос модели поворачивается влево.</p> <p>При перемещении левой ручки передатчика вправо нос модели поворачивается вправо.</p>
	<p>Вперед</p> <p>Назад</p>	<p>При перемещении правой ручки передатчика вверх модель наклоняется и летит вперед.</p> <p>При перемещении правой ручки передатчика вниз модель наклоняется и летит назад.</p>
	<p>Боком влево</p> <p>Боком вправо</p>	<p>При перемещении правой ручки передатчика влево модель кренится и летит боком влево.</p> <p>При перемещении правой ручки передатчика вправо модель кренится и летит боком вправо.</p>

## Выполнение кульбитов

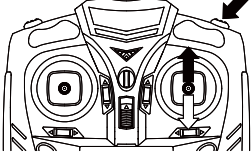
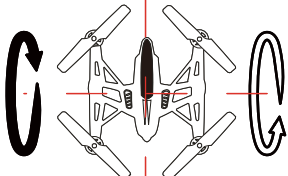
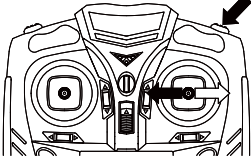
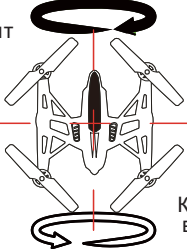
<p>Сначала нажмите кнопку "Кульбит"</p> 	<p>Кульбит вперед</p>  <p>Кульбит назад</p>	<p>При перемещении правой ручки вверх, модель сделает кульбит вперед.</p> <p>При перемещении правой ручки вниз, модель сделает кульбит назад.</p>
<p>Сначала нажмите кнопку "Кульбит"</p> 	<p>Кульбит влево</p>  <p>Кульбит вправо</p>	<p>При перемещении правой ручки влево, модель сделает кульбит влево.</p> <p>При перемещении правой ручки вправо, модель сделает кульбит вправо.</p>

Совет: Прежде, чем выполнить кульбит, пожалуйста, наберите высоту не менее 3 метра.

## Триммирование

Медленно переместите ручку газа вверх и зависните на высоте приблизительно 1,5 метра. Если при нейтральном положении ручек модель дрейфует в одном и том же направлении, устраните этот дрейф, используя соответствующие триммеры.

Внимание!

При полете 30см над землей, из-за турбулентности модель может стать неустойчивой. Это называется "эффект земли". Чем легче модель, тем сильнее влияние "эффекта земли".

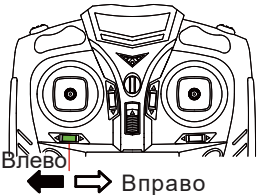
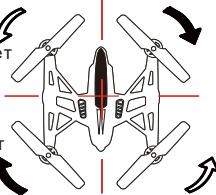
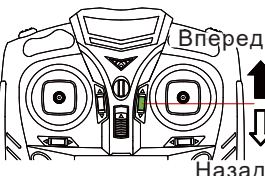
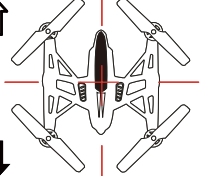
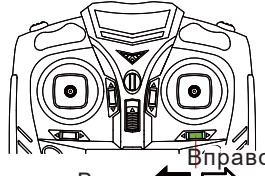
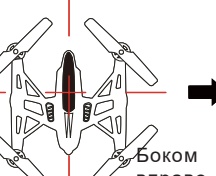
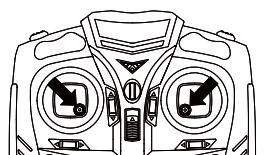
	 <p>Дрейфует влево</p> <p>Дрейфует вправо</p>	<p>Если модель постоянно поворачивает влево, устраните эту тенденцию, нажимая триммер курса вправо.</p> <p>Если модель постоянно поворачивает вправо, устраните эту тенденцию, нажимая триммер курса влево.</p>
	 <p>Летит вперед</p> <p>Летит назад</p>	<p>Если модель постоянно летит вперед, устраните эту тенденцию, нажимая триммер тангажа вниз.</p> <p>Если модель постоянно летит назад, устраните эту тенденцию, нажимая триммер тангажа вверх.</p>
	 <p>Боком влево</p> <p>Боком вправо</p>	<p>Если модель постоянно летит боком влево, устраните эту тенденцию, нажимая триммер крена вправо.</p> <p>Если модель постоянно летит боком вправо, устраните эту тенденцию, нажимая триммер крена влево.</p>
	<p>Если модель не может взлететь вертикально, вы можете выполнить калибровку датчиков, как показано на рисунке. Установите модель на ровную горизонтальную поверхность и одновременно переместите ручку газа в правый нижний угол, а правую ручку в левый нижний угол. Светодиоды модели будут быстро мигать. Теперь отпустите обе ручки пульта и подождите, пока светодиоды не начнут постоянно светиться, указывая, что калибровка успешно завершена.</p>	

## Интеллектуальный режим полета

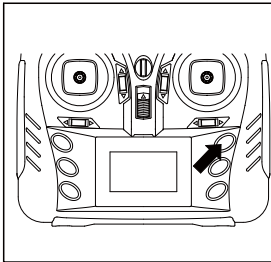

1. Перед тем как активировать интеллектуальный режим, рекомендуется сориентировать модель хвостом к себе. Нажмите кнопку "Интеллектуальный режим", из передатчика прозвучит звук "Ди, Ди Ди", что подтверждает включение режима. Теперь, независимо от того, куда сориентирован нос модели, она будет лететь в том направлении, куда вы будете перемещать правую ручку передатчика.
2. Чтобы выйти из этого полетного режима, нажмите кнопку "Интеллектуальный режим" еще раз. Из передатчика прозвучит сигнал "Ди, Ди, Ди", подтверждающий, что интеллектуальный режим выключен.

## Возврат модели нажатием одной кнопки:

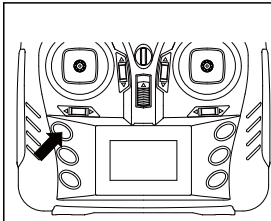

1. Нажмите кнопку "Возврат одной кнопкой", из передатчика прозвучит звук "Ди, Ди", что указывает, что включен режим "Возврат одной кнопкой", модель медленно полетит в обратном направлении.
2. Пожалуйста, чтобы избежать аварии, НЕ нажимайте "Возврат одной кнопкой", если между вами и моделью расположено какое-либо препятствие.

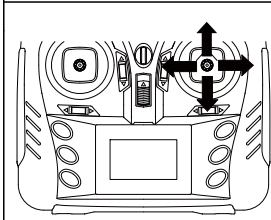

Чтобы выйти из режима "Возврат одной кнопкой", во время возврата модели просто отклоните правую ручку передатчика любым направлением (вперед, назад, влево или вправо).

## Регулировка угла наклона камеры

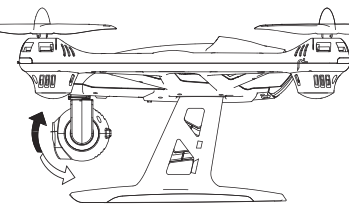
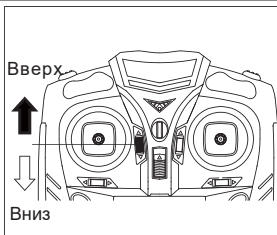

Нажмите верхнюю часть триммера, чтобы поднять объектив камеры вверх.  
Нажмите нижнюю часть триммера, чтобы опустить объектив камеры вниз.

## Трансляция изображения на частоте 5.8 G

Установка компонентов:

1. Правильно сориентировав, вставьте камеру в верхние фиксирующие пазы, как показано на рисунке "2", а затем задвиньте внутрь до фиксации в замке.
2. Соблюдая положение, показанное на рисунке, вставьте разъем управляющего шлейфа камеры в порт управления камерой (Tuo machine) на модели, а затем правильно вставьте разъем бортового шлейфа камеры в порт в F/C на модели. Внимание! Не вставляйте разъем бортового шлейфа камеры в гнездо WiFi, это может привести к повреждению компонентов камеры. Пожалуйста, помните это!
3. Соблюдая направление, как показано на рисунке, вставьте SD карту в паз камеры, и аккуратно нажмите на нее, чтобы зафиксировать. Чтобы извлечь SD карту, еще раз аккуратно нажмите на нее, и SD карта автоматически выдвинется.

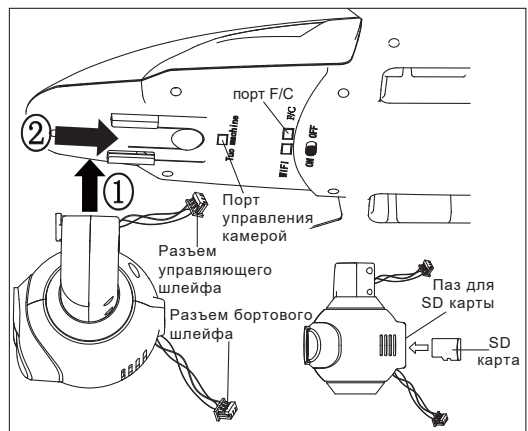



### Фотосъемка:

Когда синий индикатор в нижней части модели будет постоянно светиться, нажмите кнопку “Фото” на пульте управления. Красный индикатор мигнет 2 раза, подтверждая, что камера сняла одну фотографию и автоматически сохранила изображение на SD карте..

### Видеосъемка:

Когда синий индикатор в нижней части модели будет постоянно светиться, нажмите кнопку “Видео” на пульте управления. Красный индикатор будет постоянно светиться, указывая, что камера готова к фотосъемке. Затем нажмите кнопку “Видео” еще раз, синий и красный индикаторы в нижней части модели погаснут, указывая, что камера записывает видео и автоматически сохраняет запись на SD карте.

Внимание! Когда синий индикатор в нижней части модели светится постоянно и начинает мигать красный индикатор, это значит, что питание модели включено, но в камеру не вставлена SD карта или SD карта неисправна.

### Чтение содержимого SD карты:

Обязательно выключите питание модели, а затем извлеките SD карту. Вставьте SD карту в устройство для чтения карт на компьютере или непосредственно в мобильный телефон. Для просмотра файлов используйте программы, которые поддерживают соответствующий формат.

### Меры предосторожности:

1. Помните, при низком напряжении батареи модели или пульта управления дальность действия управления снижается.
2. При низком напряжении батареи модели модель не может интенсивно набирать высоту.
3. Не запускайте модель с поврежденными деталями или пропеллерами, это может привести к травмам и повреждению имущества.
4. Перед длительным хранением извлекайте батареи из пульта управления и модели, чтобы избежать их повреждения в случае утечки электролита из батарей.
5. При неизбежном столкновении или аварии обязательно выключайте моторы модели, это позволит избежать повреждения электроники.
6. В целях обеспечения стабильного полета модели после аварии или ремонта, перед полетом установите модель на ровную горизонтальную поверхность и оставьте неподвижной в течение 2-3-х секунд, чтобы модель автоматически откалибровала свои датчики, и только после этого можно выполнить полет.

### Список деталей:

Номер	Наименование	Кол-во	Номер	Наименование	Кол-во	Номер	Наименование	Кол-во
01	Защита пропеллеров А	2	11	Правая стойка шасси	1	21	Моторама	4
02	Защита пропеллеров В	2	12	Камера 5.8G	1	22	Подшипник	8
03	Пропеллер А	2	13	Левая стойка шасси	1	23	Вал	4
04	Пропеллер В	2	14	Резиновая подушка	4	24	Ведомая шестерня	4
05	Верхняя часть корпуса	1	15	Язычок выключателя	1	25	Литиевая батарея 7.4В	1
06	Нижняя часть корпуса	1	16	Плата выключателя	1	26	Крышка батареи	1
07	Декоративные накладки	4	17	Передний мотор	2	27	Батарейный отсек	1
08	Крышка мотора	4	18	Белый светодиод	2	28	Монтажная плата	1
09	Синий светодиод	2	19	Задний мотор	2	29	Кок	4
10	Плафон	4	20	Фиксатор	4			

Схема сборки:

