

14+
ВОЗРАСТ

Инструкция для квадрокоптеров 510 серии

PIONEER UFO



Важное примечание:

Прежде чем приступить к использованию квадрокоптера, пожалуйста, внимательно и полностью прочитайте данную инструкцию. Это поможет вам квалифицированно и безопасно эксплуатировать модель. Пожалуйста, храните эту инструкцию на протяжении всего срока службы модели.



Пульт управления

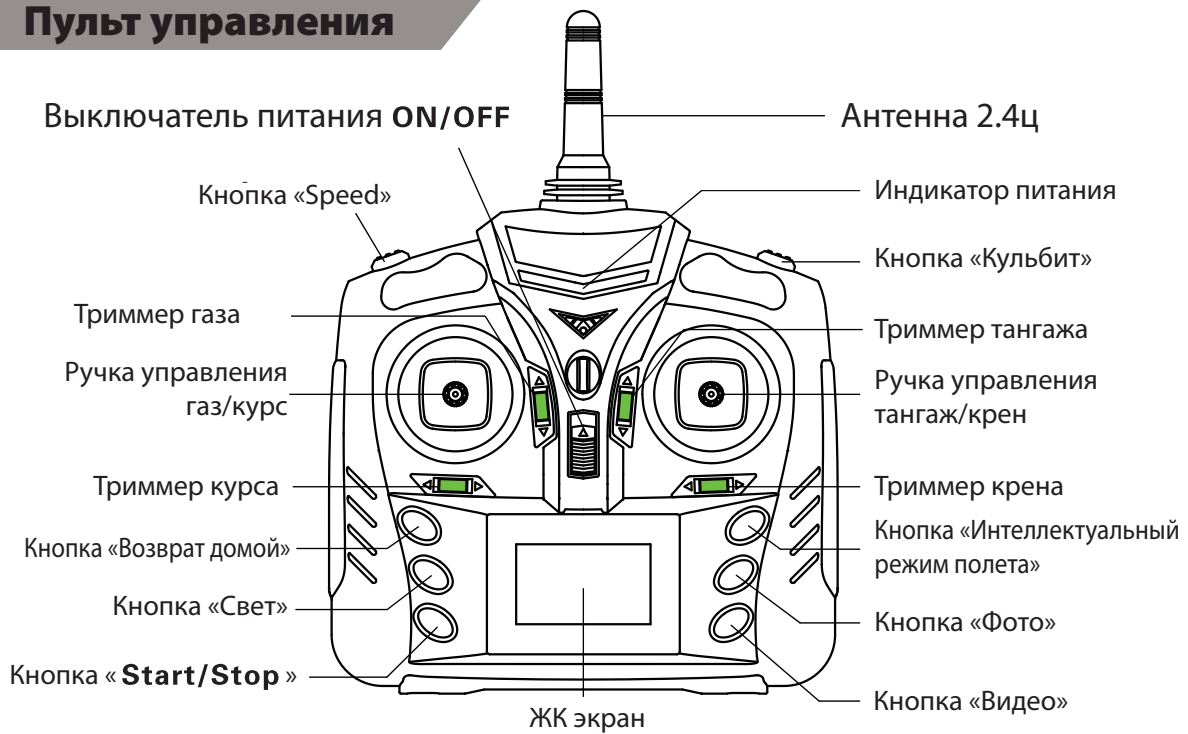

Комплектация и технические параметры

Комплектация: Квадрокоптер x 1 шт, Пульт управления x 1 шт, Lilon аккумулятор (встроенный) x 1 шт, Отвертка x 1 шт, USB кабель x 1 шт, Инструкция x 1 шт, Установленный комплект лопастей.

Встроенный аккумулятор: Lilon 3.7В, 600мАч	Радиус действия управления: 60 м
Питание передатчика: 4 батарейки AA 1.5В (в комплект не входят)	Время полета: приблизительно 6 мин
Размеры модели: 316мм x 316мм x 106 мм	Вес модели: 130г



ВНИМАНИЕ!

- * Пожалуйста, строго соблюдайте рекомендации инструкции по сборке и использованию модели. Имейте в виду, что некоторые операции должны выполнять только взрослые пользователи.
- * Продукт содержит мелкие детали, которые при проглатывании могут вызвать удушье.
- * Пожалуйста, храните и используйте модель вне досягаемости маленьких детей.
- * Регулярно осматривайте зарядное устройство и детали модели. При обнаружении повреждений не используйте модель, пока поврежденные детали не будут заменены на новые.
- * Строго соблюдайте полярность при подключении аккумулятора и/или зарядного устройства. Используйте только оригинальный аккумулятор.
- * Используйте только оригинальное зарядное устройство, иначе батарея может выйти из строя.
- * Отключайте зарядное устройство от модели сразу после завершения процесса зарядки.
- * Не пытайтесь заряжать незаряжаемые батарейки.
- * Не оставляйте модель во время зарядки без присмотра. Дети могут заряжать модель только под опекой взрослых.
- * Не смешивайте старые и новые батареи или батареи разных типов или производителей. Разряженные батареи должны быть незамедлительно удалены.
- * Не допускайте короткого замыкания контактов батарей. Не разбирайте и не бросайте батареи в огонь.
- * Перед длительным хранением, пожалуйста, всегда извлекайте батареи.
- * Во избежание травм никогда не касайтесь вращающихся пропеллеров и других деталей.
- * Пожалуйста, не роняйте и оберегайте от ударов модель и ее пульт управления.
- * Загрязненную модель очищайте только сухой чистой мягкой тканью.
- * Помните! Пользователь несет полную ответственность за обеспечение безопасности и не должен наносить ущерб себе или другим лицам. Производитель или продавец не несет никакой ответственности за повреждения собственности или травмы людей, вызванные неправильной эксплуатацией модели. Используя модель помните о безопасности!
- * Иллюстрации на упаковке и инструкция содержит важную информацию о продукте, храните инструкцию и упаковку на протяжении всего срока использования модели.

Установка батарей в передатчик

1. Как показано на рисунке, откройте крышку отсека батарей передатчика. Строго соблюдая полярность (как показано на рисунке), вставьте в отсек 4 батарейки "AA" (в комплект не входят), а затем закройте крышку и зафиксируйте ее винтом.



Внимание: а). При установке батарей строго соблюдайте полярность ("+" и "-"), как указано в отсеке для батарей. б). Пожалуйста, НЕ устанавливайте одновременно старые и новые батарейки, батареи разного типа или производителя.

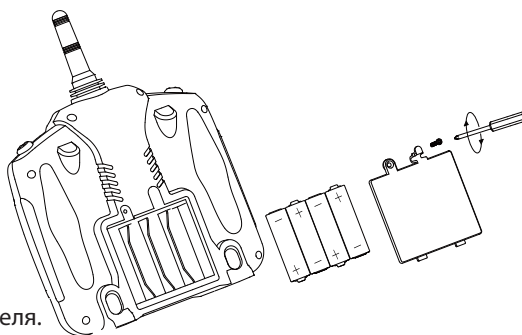

Зарядка Lilon аккумулятора

(Перед зарядкой обязательно извлеките аккумулятор из модели).

1. Вставьте соответствующий разъем USB кабеля для зарядки в порт USB компьютера. Индикатор USB кабеля станет светиться.
2. Затем, соблюдая полярность, соедините противоположный разъем USB кабеля для зарядки с разъемом аккумулятора. Индикатор USB кабеля погаснет, это значит, что аккумулятор заряжается.
3. Когда аккумулятор зарядится (приблизительно через 1,2 часа), индикатор USB кабеля вновь станет светиться, указывая, что зарядка завершена. Как только аккумулятор зарядится, отключите все соединения, и поместите аккумулятор в безопасное место.

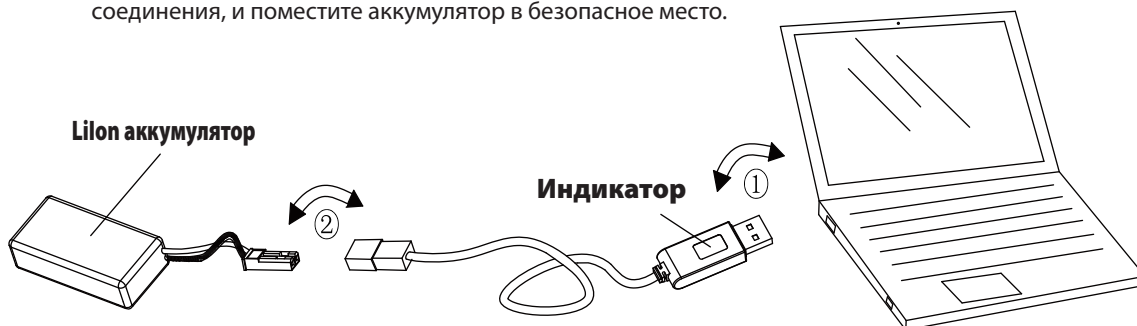

Безопасность при использовании литиевых батарей:

- А). Не оставляйте аккумулятор во время зарядки без присмотра. Во избежание повреждения аккумулятора и исключения возможности пожара отключайте аккумулятор от USB кабеля сразу после завершения процесса зарядки.
- В). Заряжайте и храните аккумулятор вдали от источников тепла, легковоспламеняющихся или взрывоопасных предметов. Если в процессе использования или зарядки ощущается необычный запах или вдруг аккумулятор становится горячим, деформируется или возникают другие ненормальные явления, пожалуйста, немедленно прекратите использование этого аккумулятора.
- С). Если вытекла жидкость, не допускайте ее контакта с кожей и глазами. Если вытекшая жидкость попала на кожу или в глаза, немедленно промойте это место большим количеством холодной воды и как можно скорее обратитесь к врачу.
- Д). Для зарядки аккумулятора используйте только прилагаемое к модели зарядное устройство.
- Е). Никогда не бросайте аккумулятор в воду или в огонь, не подвергайте его СВЧ облучениям, не роняйте, не сдавливайте его и не протыкайте. Не допускайте короткого замыкания контактов аккумулятора.
- Ф). Пожалуйста, не используйте растворители, технический спирт или другие легковоспламеняющиеся растворители для очистки аккумулятора, деталей модели или зарядного устройства.
- Г). Данный продукт имеет пластиковые детали, электронные компоненты и источники энергии. Пожалуйста, утилизируйте отслужившие свой срок службы компоненты модели в соответствии с местным законодательством. Не выбрасывайте их в мусоропровод или в контейнеры для бытовых отходов.

Подготовка к эксплуатации

1. Вставьте аккумулятор в батарейный отсек модели, как показано на рисунке А. Затем, соблюдая полярность (красный провод напротив красного), надежно соедините разъем аккумулятора с разъемом модели. Внимание: При подключении аккумулятора не прилагайте чрезмерных усилий. Разъемы имеют специальные направляющие, которые позволяют легко их соединить только при соблюдении правильной полярности ("+" и "-").



Рис.А



Рис.В

Выключатель питания

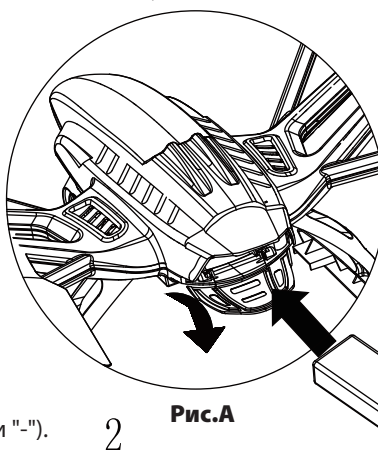
Инициализация связи

1. После подключения разъема аккумулятора к разъему модели, пожалуйста, установите модель на ровную горизонтальную поверхность хвостом к себе. Светодиод на модели будет быстро мигать. Пожалуйста, во время процесса инициализации не шевелите модель.
2. Включите передатчик, прозвучит два сигнала "ди, ди". Переместите ручку газа передатчика в крайнее верхнее положение. Светодиод на модели станет медленно мигать. После этого переместите ручку газа в крайнее нижнее положение – прозвучит один сигнал "ди", а индикатор мощности передатчика и светодиод модели станут светиться постоянно, указывая, что процесс инициализации связи выполнен успешно.

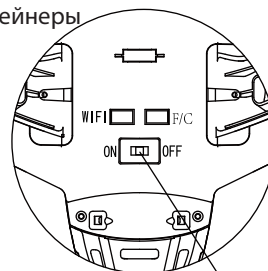
Запуск/выключение моторов модели

(Только для версии 509V, обычная версия модели такой функции не имеет)



 <p>Аварийное выключение</p> <p>START/STOP</p>	<p>А. Запуск/Выключение моторов:</p> <ol style="list-style-type: none"> 1. Чтобы запустить моторы модели, нажмите кнопку "START/STOP" - двигатели начнут медленно вращаться. Чтобы взлететь, плавно переместите ручку газа передатчика от себя. 2. Во время полета нажмите кнопку "START/STOP" – модель плавно приземлится и выключит двигатели. <p>В. Аварийное выключение моторов:</p> <p>В случае неизбежного столкновения или аварии во время полета, пожалуйста, чтобы быстро выключить моторы, одновременно установите ручку газа передатчика в левый нижний угол, а правую ручку передатчика в правый нижний угол (как показано на рисунке) - двигатели выключатся.</p>
---	--

Совет: Переместите ручку газа вверх – квадрокоптер начнет подниматься. Когда модель достигнет желаемую высоту, установите ручку газа в среднее положение и квадрокоптер будет стабильно удерживать эту высоту.

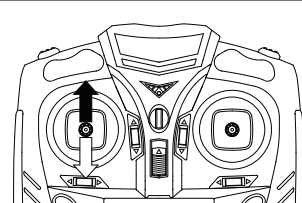
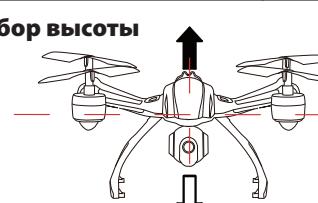
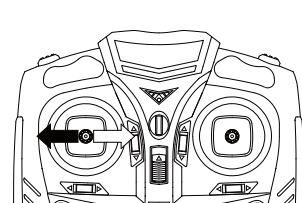
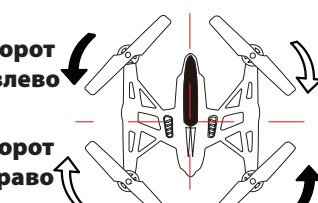
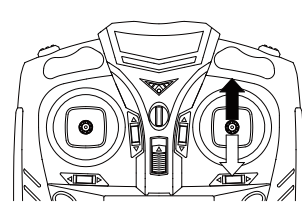
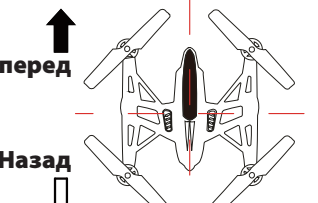
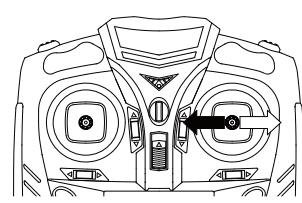
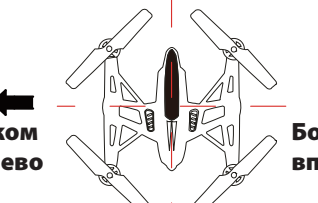
Управление

	<p>Набор высоты</p>  <p>Снижение</p>	<p>При перемещении ручки газа передатчика вверх - модель набирает высоту. При перемещении ручки газа вниз – модель снижается.</p>
	<p>Поворот влево</p>  <p>Поворот вправо</p>	<p>При перемещении левой ручки передатчика влево – нос модели поворачивается влево. При перемещении левой ручки передатчика вправо – нос модели поворачивается вправо.</p>
	<p>Вперед</p>  <p>Назад</p>	<p>При перемещении правой ручки передатчика вверх - модель наклоняется и летит вперед. При перемещении правой ручки вниз – модель наклоняется и летит назад.</p>
	<p>Боком влево</p>  <p>Боком вправо</p>	<p>При перемещении правой ручки передатчика влево - модель кренится и летит боком влево. При перемещении правой ручки вправо – модель кренится и летит боком вправо.</p>

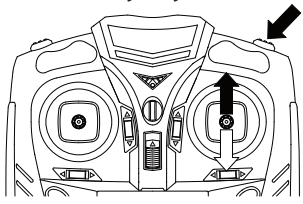
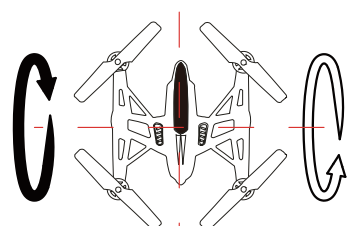
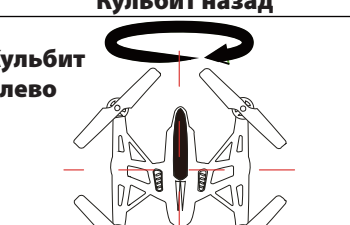
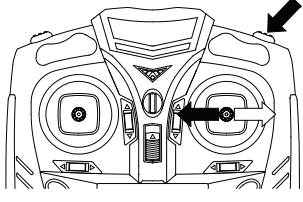
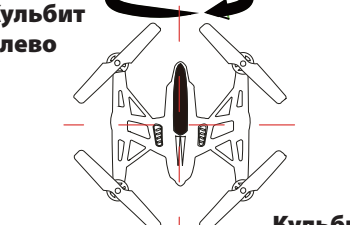
Выполнение кульбитов



<p>Сначала нажмите кнопку «Кульбит»</p> 	<p>Кульбит вперед</p>  <p>Кульбит назад</p> 	<p>Нажмите кнопку «кульбит». При перемещении правой ручки передатчика вверх, модель сделает кульбит вперед. При перемещении ручки вниз, модель сделает кульбит назад.</p>
<p>Сначала нажмите кнопку «Кульбит»</p> 	<p>Кульбит влево</p>  <p>Кульбит вправо</p> 	<p>Нажмите кнопку «кульбит». При перемещении правой ручки передатчика влево, модель сделает кульбит влево. При перемещении ручки вправо, модель сделает кульбит вправо.</p>

Совет: Пожалуйста, сначала наберите высоту не менее 1.5 - 2 метра, и только после этого пробуйте выполнить кульбит.

Триммирование

Аккуратно взлетите и зависните на высоте приблизительно 1,5 метра, Если модель при нейтральном положении ручек передатчика постоянно дрейфует в одном и том же направлении, устраните дрейф при помощи соответствующего триммера.

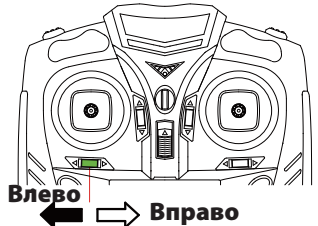
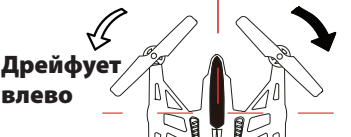
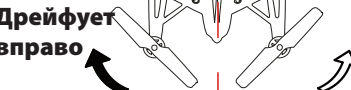
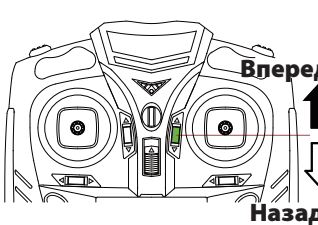
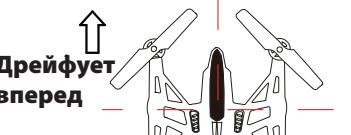
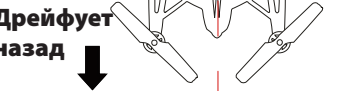
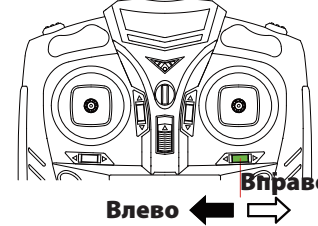
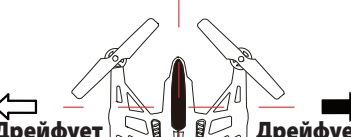
Внимание: когда модель летит над землей на высоте приблизительно 30см, полет может стать неустойчивым из-за турбулентности воздуха, отраженного от земли. Это называется "эффект земли". Чем легче модель, тем больше на нее влияет "эффект земли".

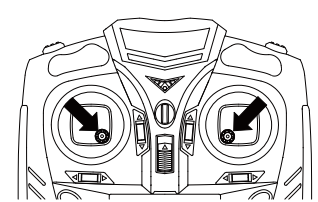
	<p>Дрейфует влево</p>  <p>Дрейфует вправо</p> 	<p>Если модель постоянно разворачивается влево, устраните этот дрейф, нажимая триммер курса вправо. Если модель постоянно разворачивается вправо, устраните этот дрейф, нажимая триммер курса влево.</p>
	<p>Дрейфует вперед</p>  <p>Дрейфует назад</p> 	<p>Если модель постоянно дрейфует вперед, устраните этот дрейф, нажимая триммер тангажа назад. Если модель постоянно дрейфует назад, устраните этот дрейф, нажимая триммер тангажа вперед.</p>
	<p>Дрейфует боком влево</p>  <p>Дрейфует боком вправо</p> 	<p>Если модель постоянно дрейфует боком влево, устраните этот дрейф, нажимая триммер крена вправо. Если модель постоянно дрейфует боком вправо, устраните этот дрейф, нажимая триммер крена влево.</p>
	<p>Если не удастся устранить дрейф модели при помощи триммеров, попробуйте выполнить калибровку датчиков модели: Установите модель на ровную горизонтальную поверхность. Одновременно установите ручку газа в правый нижний угол, а правую ручку передатчика в левый нижний угол, как показано на рисунке. Светодиод модели станет быстро мигать. Отпустите ручки передатчика и подождите, пока светодиод не станет светиться постоянно, указывая, что процесс калибровки завершен.</p>	

Интеллектуальный режим управления

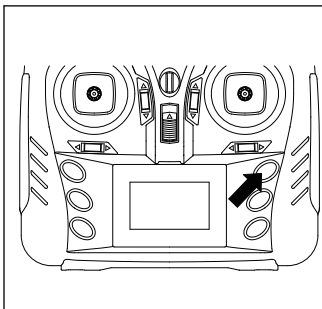

1. Прежде чем активировать интеллектуальный режим управления, правильно определите положение модели в воздухе и разверните ее хвостом к себе. Затем нажмите кнопку «интеллектуальный режим полета» - прозвучит сигнал "Ди, Ди, Ди", который подтверждает, что включен интеллектуальный режим полета. Теперь модель будет летать в направлении отклонения правой ручки передатчика независимо от того, в каком направлении расположен нос модели.
2. Чтобы выключить интеллектуальный режим управления, нажмите кнопку «интеллектуальный режим полета» еще раз – прозвучит сигнал "Ди Ди Ди", который подтверждает, что интеллектуальный режим полета выключен.

Функция «Возврат домой» одним нажатием кнопки

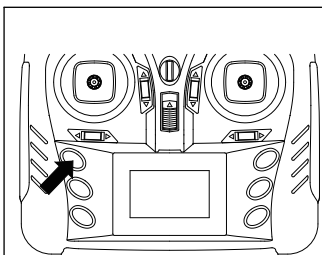

1. Нажмите кнопку "Возврат домой", прозвучит сигнал "Ди, Ди", указывая, что режим возврата включен, и модель медленно полетит в обратном направлении.
2. Пожалуйста, не нажимайте кнопку "Возврат домой" если модель закрыта от вас препятствием или находится слишком близко, иначе это может привести к аварии или стать причиной травмы.

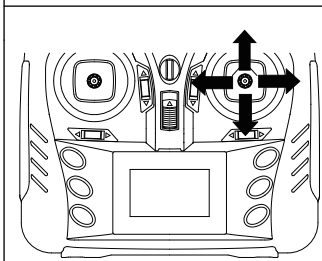

Когда режим "Возврат домой" активирован, чтобы выключить его, просто отклоните левую ручку передатчика в любом направлении (вперед или назад, влево или вправо) и режим "Возврат домой" будет деактивирован.

Съемка фото/видео

(Только для моделей версии 509V)

1. Установка камеры:

- 1). Как показано на рисунке справа, сначала наденьте камеру на крючок "1", а затем защелкните на крючок "2" и зафиксируйте, сдвинув ее вперед.
- 2). Как показано на рисунке, в правильном положении вставьте разъем камеры в гнездо F/C на модели.
- 3, Соблюдая правильное положение, как показано на рисунке, вставьте в правильное положение SD карту в слот камеры, и аккуратно нажмите на торец SD карты для фиксации. Чтобы извлечь SD карту, слегка нажмите на ее торец и отпустите, SD карта автоматически выскочит.

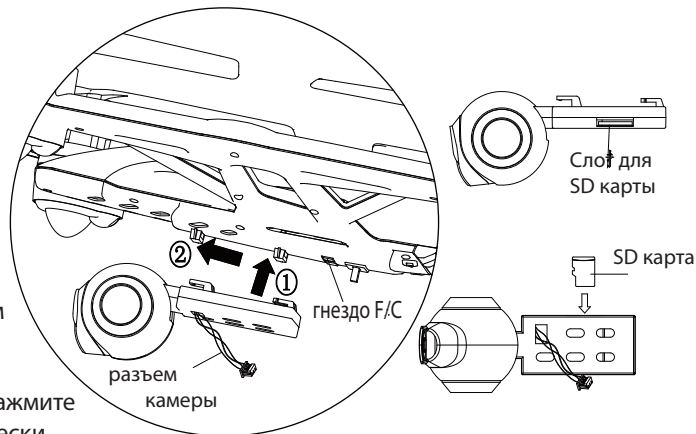

2. Фотосъемка:

Нажмите на передатчике кнопку «фото» - синий индикатор в нижней части модели будет постоянно ярко светиться, а красный индикатор мигнет 2 раза, указывая, что камера модели сделала один фотоснимок и автоматически сохранила изображение в памяти SD карты.

3. Видео съемка:

Нажмите на передатчике кнопку «видео» - синий индикатор в нижней части модели и красный индикатор станут постоянно светиться, указывая, что видеозапись включена. Чтобы остановить запись видео, нажмите на кнопку «видео» еще раз - синий и красный индикаторы в нижней части модели погаснут, это означает, что видеосъемка остановлена и автоматически сохранена в памяти SD карты. (Совет: если синий индикатор в нижней части модели светится постоянно, а красный индикатор мигает, это означает, что питание модели включено, но не установлена SD карта или SD карта вставлена неправильно).

4. Чтение файлов с SD карты:

Пожалуйста, сначала отключите питание модели, а затем извлеките SD карту. Содержание памяти SD карты может быть прочитано с помощью компьютера через картридер. Как вариант, вы можете непосредственно вставить SD карту в специальный слот мобильного устройства. Для просмотра файлов и воспроизведения видео используйте программы, поддерживающие соответствующий формат.

Меры предосторожности:

1. Помните, при снижении напряжения батарей передатчика и/или модели дальность действия управления снижается.
2. Помните, если батарея модели разрядится, когда квадрокоптер летит на значительной высоте, во время снижения он может потерпеть аварию.
3. Никогда не запускайте модель, если она повреждена. При обнаружении повреждений, деформации деталей или даже малейших сколов на пропеллере не запускайте модель, пока поврежденные детали не будут заменены на новые. Запуск неисправной модели может привести к травме.
4. Чтобы исключить повреждение продукта из-за утечек электролита, пожалуйста, перед длительным хранением всегда извлекайте батареи из передатчика и модели.
5. Не роняйте передатчик, не допускайте столкновения или падение модели с высоты, это приведет к повреждению и выходу модели из строя.
6. В целях обеспечения устойчивого полета после столкновения или падения модели, а также после ее ремонта, перед полетом установите модель на равную горизонтальную поверхность и не шевелите ее в течение 2-3 секунд, чтобы квадрокоптер автоматически выполнил калибровку датчиков. И только после этого аккуратно приступайте к полетам.

Устранение неполадок

Неполадка	Причина	Решение
Модель работает, но не управляется	1. Разряжена батарея модели и/или передатчика	1. Замените(зарядите батареи модели и/или передатчика
	2. Не инициализирована связь передатчика и модели	2. Выполните процедуру инициализации связи
Сильная вибрация модели	1. Деформирован (поврежден) один или несколько пропеллеров	1. Замените поврежденный пропеллер на новый
	2. Погнут вал мотора	2. Замените поврежденный двигатель
Модель постоянно дрейфует в одну и ту же сторону	1. Деформирован (поврежден) пропеллер	1. Замените поврежденный пропеллер на новый
	2. Поврежден двигатель	2. Замените поврежденный двигатель
	3. Ошибка калибровки гироскопа	3. Установите модель на ровную горизонтальную поверхность и выполните процесс калибровки
Модель теряет контроль	1. Превышено расстояние действия управления	1. Пожалуйста, не улетайте далее 100 метров от передатчика
	2. Рядом слишком много радиоуправляемых моделей	2. Повторно выполните процесс инициализации связи или найдите другое место для полетов
Модель не может взлететь	1. Пропеллеры вращаются слишком медленно	1. Плавно переместите ручку газа еще больше вверх
	2. Разряжена батарея модели	2. Зарядите аккумулятор модели
Модель приземляется резко	Ручка газа перемещена слишком далеко вниз	Во время посадки перемещайте ручку газа вниз медленно и плавно.

Схема сборки

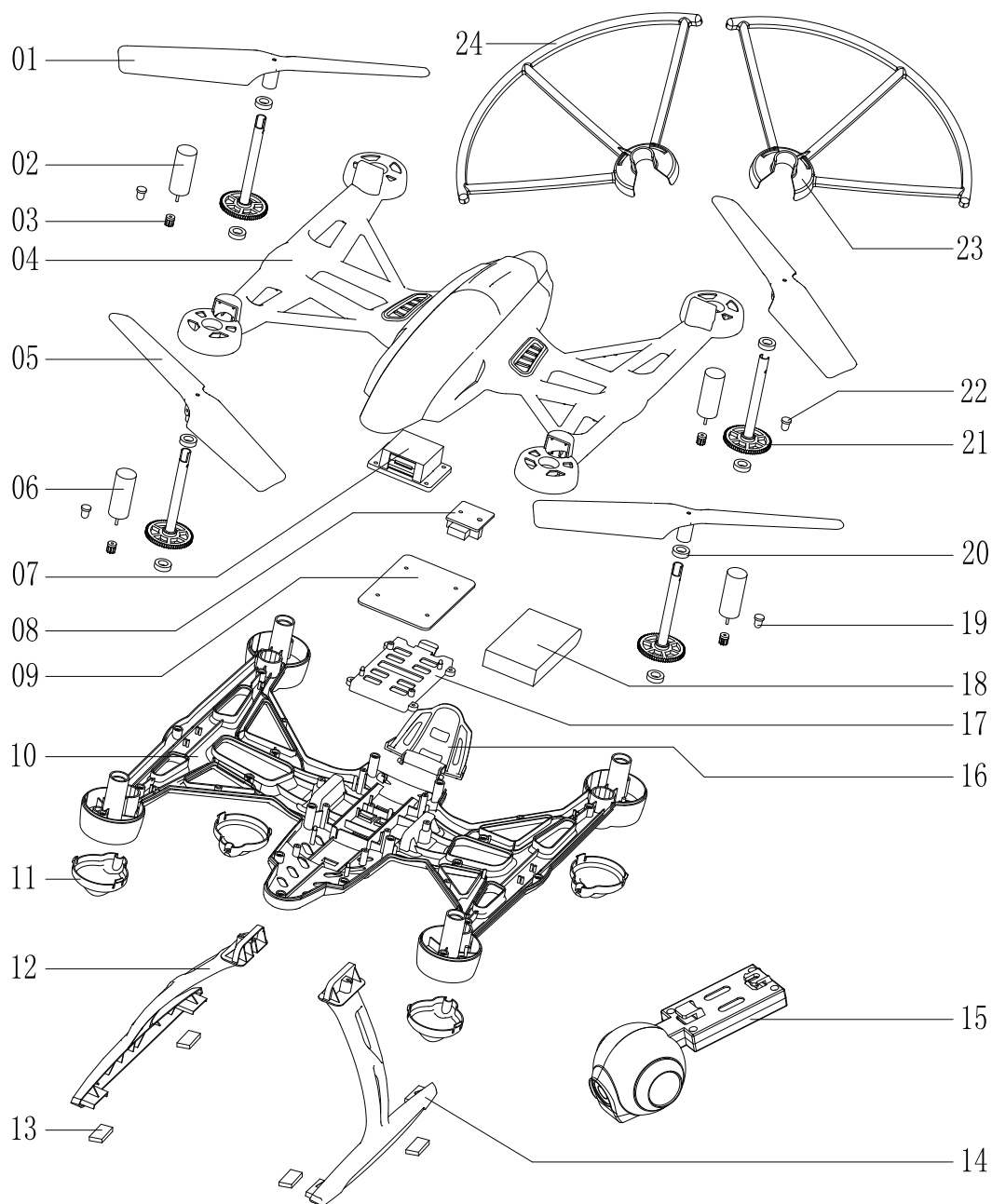

Номер	Наименование	Кол-во	Номер	Наименование	Кол-во	Номер	Наименование	Кол-во
01	Пропеллер правого вращения	2	09	Главная монтажная плата	1	17	Отсек аккумулятора	1
02	Мотор правого вращения	2	10	Нижняя часть корпуса	1	18	Аккумулятор	1
03	Шестерня мотора	4	11	Плафон светодиода	4	19	Синий светодиод	2
04	Верхняя часть корпуса	1	12	Правая стойка шасси	1	20	Подшипник	8
05	Пропеллер левого вращения	2	13	Подушка	4	21	Вал с шестерней	4
06	Мотор левого вращения	2	14	Левая стойка шасси	1	22	Белый светодиод	2
07	Компоненты гироскопа	1	15	Камера	1	23	Левая защита пропеллера	2
08	Плата с выключателем	1	16	Крышка отсека аккумулятора	1	24	Правая защита пропеллера	2